

Thank you for choosing Springs Window Fashions. Your shade has been custom-sized based on your specifications with the highest standards of quality and craftsmanship.

Follow the easy step-by-step instructions to install your shade. Should you need additional support, please feel free to call our Customer Service Center at 1-800-221-6352 or email us at windowfashions@springswindowfashions.com. We will be glad to help you.

Gracias por elegir Springs Window Fashions. Su persiana se ha confeccionado a la medida según sus especificaciones y con los estándares más altos de calidad y fabricación.

Siga las sencillas instrucciones detalladas para instalar su persiana. Si necesita asistencia adicional, comuníquese con nuestro Centro de servicio al cliente al 1-800-221-6352 o por correo electrónico a windowfashions@springswindowfashions.com. Será un gusto poder ayudarlo.

Merçi d'avoir choisi Springs Window Fashions. Votre store a été taillé sur mesure selon vos spécifications avec les normes les plus élevées de qualité et de fabrication.

Suivez les directives étape par étape faciles pour installer votre store. Si vous avez besoin d'aide supplémentaire, n'hésitez pas à communiquer avec notre centre de service à la clientèle au 1-800-221-6352 ou envoyez-nous un courriel à windowfashions@springswindowfashions.com. Nous serons heureux de vous aider.



HOW TO INSTALL CÓMO INSTALAR COMMENT INSTALLER

Inside-/ceiling- or outside-mount cordless Roman shade

La persiana de tela Romana sin cordón de montaje exterior o interior/de cielo

Un store romain sans fil à montage extérieur ou intérieur/au plafond



**Finished looks
Apariencia final
Aspects finis**

Product design is protected by the following patents;
El diseño del producto está protegido por las siguientes patentes:
La conception du produit est protégée par les brevets suivants :
7,143,802 and/y/et 7,546,866

**Inside/ceiling mount
Montaje de techo/interior
Pose intérieure/au plafond**

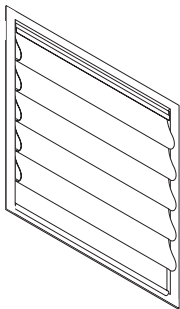

**Outside mount
Montaje exterior
Pose extérieure**

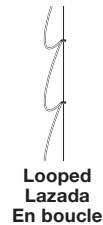
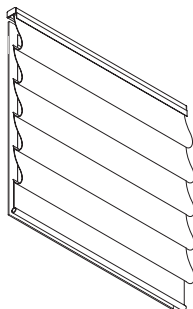

1

**Everything needed to install your shade
Todo lo necesario para instalar su persiana
Tout le nécessaire pour installer votre store**

- 1 Shade
- 2 Brackets/screws
- 3 Cordless handle(s)
- 4 Optional hold-down brackets
- 5 Optional extension brackets
- 6 Optional side-mount brackets

- 1 Persiana
- 2 Soportes/tornillos
- 3 Asidera(s) sin cordón
- 4 Soportes sostenedores inferiores opcionales
- 5 Soportes de extensión opcionales
- 6 Soportes de montaje lateral opcionales

- 1 Store
- 2 Supports/vis
- 3 Poignée(s)
- 4 Supports de retenue (en option)
- 5 Rallonges (en option)
- 6 Supports pour pose latérale (en option)

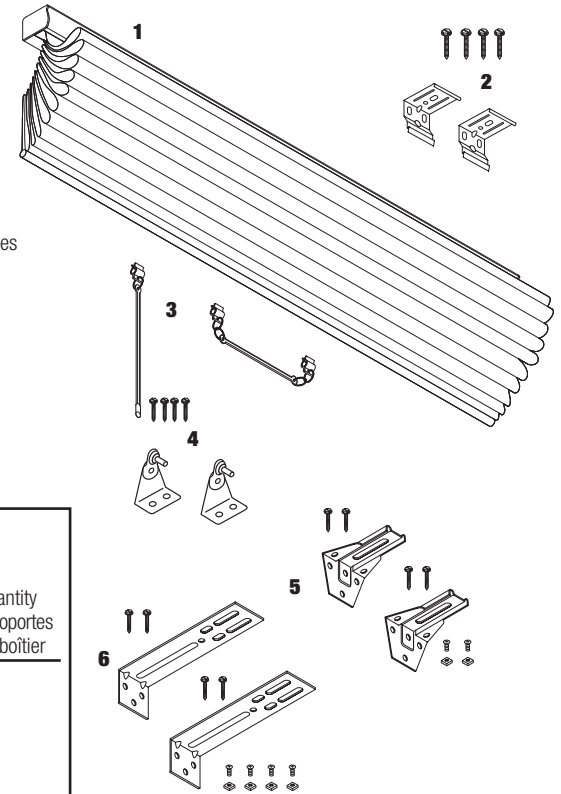

Bracket chart Tabla de soportes Tableau des supports

Ordered width Ancho ordenado Largeur commandée	Bracket quantity Cantidad de soportes Quantité de boîtier
≤ 42" ≤ 106,7 cm	2
≤ 72" ≤ 182,9 cm	3
≤ 102" ≤ 259,1 cm	4
≤ 132" ≤ 335,3 cm	5
≤ 144" ≤ 365,8 cm	6

Tools needed • Herramientas necesarias • Outillage nécessaire

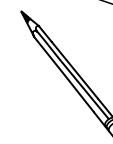
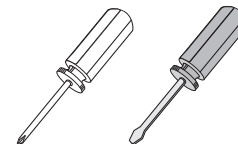

1/16" drill bit
Broca de 1,6 mm
Mèche de 1,6 mm

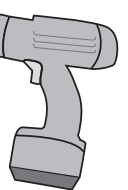

SPRINGS WINDOW FASHIONS
the Best Experience Company

78176-01 (03/13)

2

Determine inside/ceiling, outside or side mount
Determine el montaje de techo/interior, exterior o montaje lateral
Choisir la pose intérieure/au plafond, extérieure ou latérale

2

Optional side mount for shades 60" or less: assemble brackets
Montaje lateral opcional para persianas de 152,4 cm o menores: ensamble los soportes
Pose latérale en option pour stores de 152,4 cm ou moins : assembler les supports

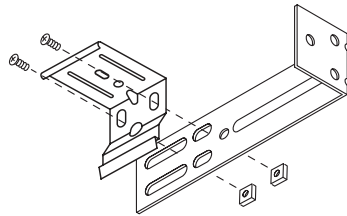
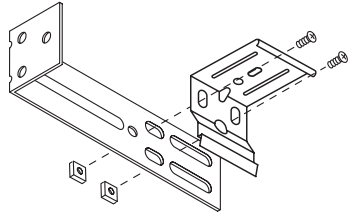
**3**

Place shade in desired location, mark corners
Coloque la persiana en la ubicación deseada, marque las esquinas
Placer le store dans l'emplacement souhaité, marquer les coins

Inside/ceiling mount
Montaje de techo/interior • Pose intérieure/au plafond

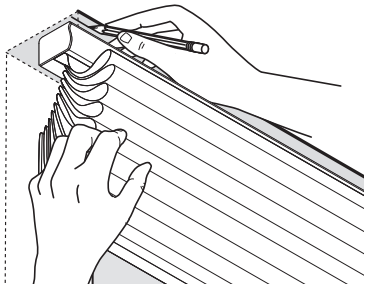

Outside mount
Montaje exterior • Pose extérieure

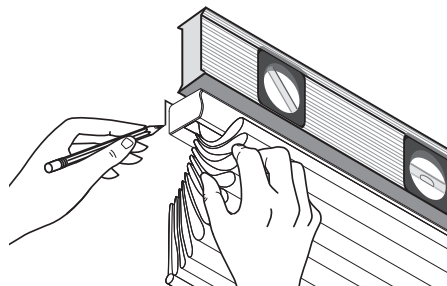

Optional side mount
Montaje lateral opcional • Pose latérale (en option)

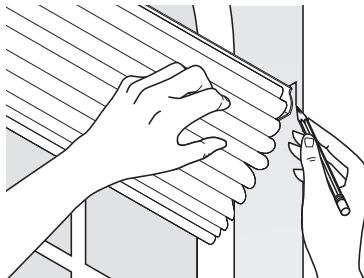
**4**

Measure in from shade edge on both ends and mark
Mida desde el borde de la persiana en ambos extremos y marque
Mesurer depuis le bord du store à chaque extrémité, et marquer

Inside/ceiling mount
Montaje de techo/interior • Pose intérieure/au plafond

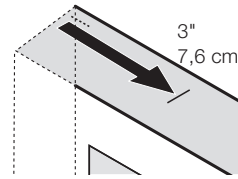

Outside mount
Montaje exterior • Pose extérieure

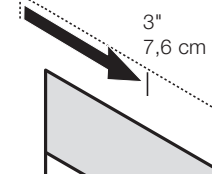
**5**

Mark screw locations; center additional brackets, if applicable
Marque la ubicación de los tornillos; centre los soportes adicionales, si es aplicable
Marquer l'emplacement des vis ; centrer les supports supplémentaires, le cas échéant

Inside/ceiling mount
Montaje de techo/interior • Pose intérieure/au plafond

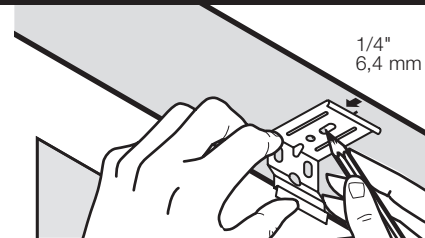

1/4" to front of bracket for flush mount
 6,4 mm desde el frente del soporte para un montaje a ras
 6,4 mm jusqu'à l'avant du support pour montage encastré

Outside mount
Montaje exterior • Pose extérieure

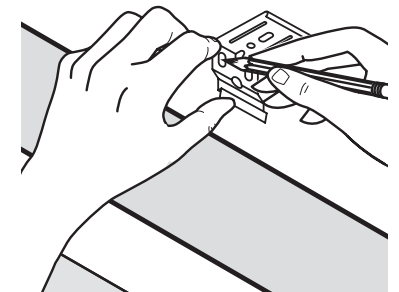

Optional side mount
Montaje lateral opcional • Pose latérale (en option)

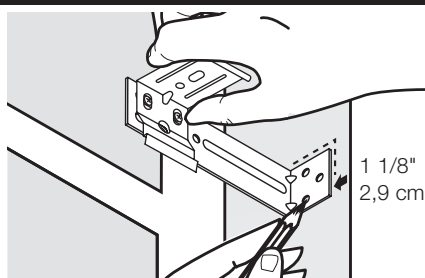

1 1/8" to front of bracket for flush mount
 2,9 cm desde el frente del soporte para un montaje a ras
 2,9 cm jusqu'à l'avant du support pour montage encastré

Optional extension bracket
Soporte de extensión opcional • Rallonge (en option)

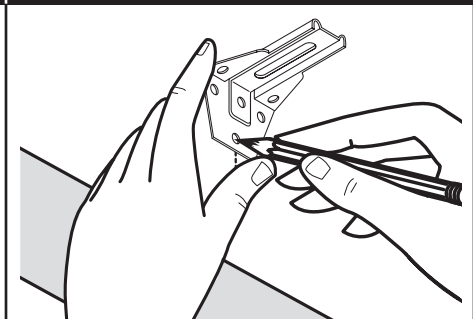

6

Drill holes
Taladre los agujeros
Percer les trous

Inside/ceiling mount
Montaje de techo/interior • Pose intérieure/au plafond

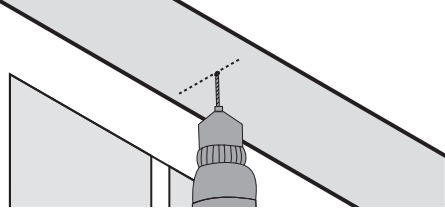

Outside mount
Montaje exterior • Pose extérieure

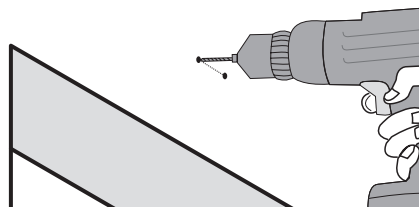

Optional side mount
Montaje lateral opcional • Pose latérale (en option)

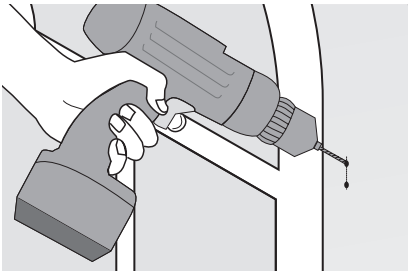

Optional extension bracket
Soporte de extensión opcional • Rallonge (en option)

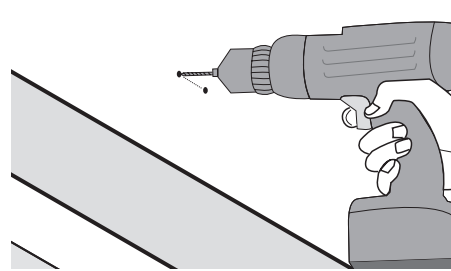

7

Screw brackets into place
Atornille los soportes en su lugar
Visser les supports

Inside/ceiling mount
Montaje de techo/interior • Pose intérieure/au plafond

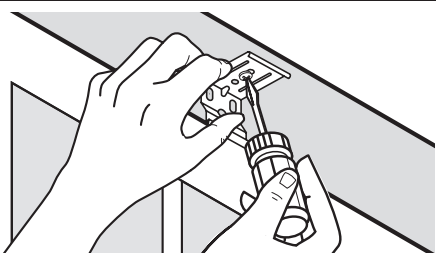

Outside mount
Montaje exterior • Pose extérieure

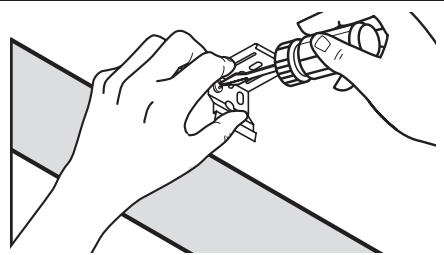

Optional side mount
Montaje lateral opcional • Pose latérale (en option)

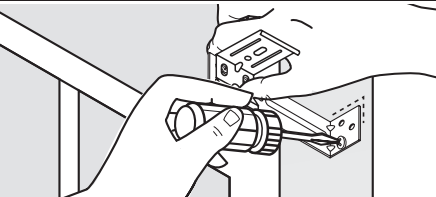

Optional extension bracket
Soporte de extensión opcional • Rallonge (en option)

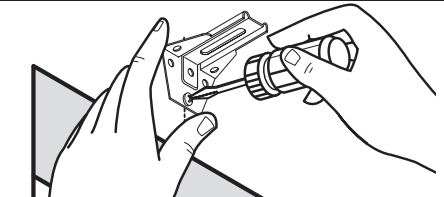

7

Optional extension brackets: assemble brackets
Soportes de extensión opcionales: ensamble los soportes
Rallonges en option : assembler les supports

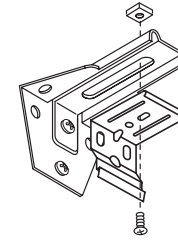

Attach headrail brackets to extension brackets using screws and nuts.

Conecte los soportes del cabezal con los soportes de extensión utilizando tornillos y tuercas.

Fixer les supports de boîtier aux rallonges à l'aide des vis et des écrous.

8

Mount shade into brackets
Monte la persiana en los soportes
Monter le store sur les supports

Inside/ceiling mount
Montaje de techo/interior • Pose intérieure/au plafond

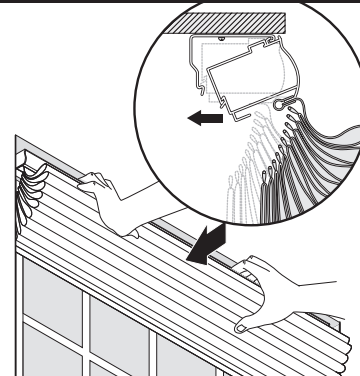

Outside mount
Montaje exterior • Pose extérieure

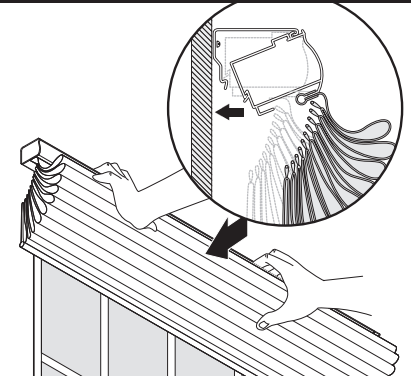

Optional side mount
Montaje lateral opcional • Pose latérale (en option)

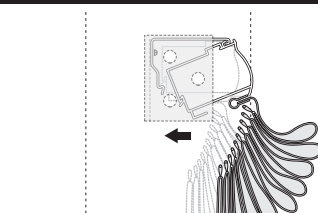

Optional extension bracket
Soporte de extensión opcional • Rallonge (en option)

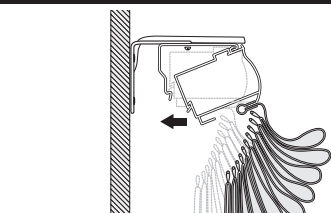

9

Attach cordless handle(s)
Conecte las asideras sin cordón
Fixer la ou les poignée(s)

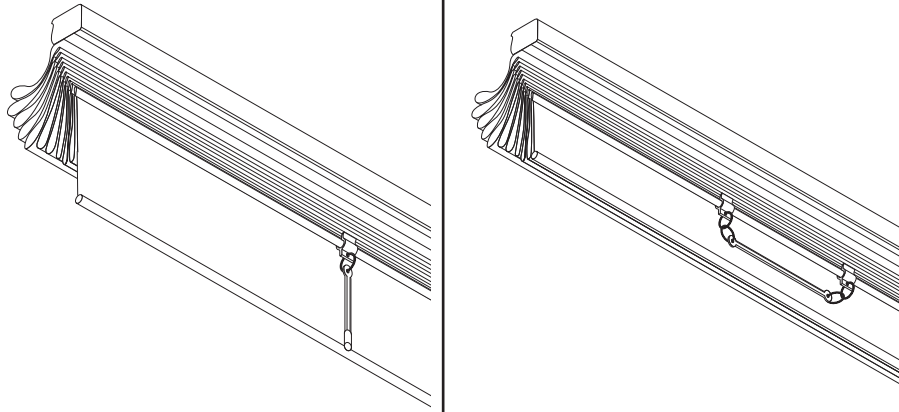

Handles may already be attached to your blind. They will be located behind the bottom panel. If not mounted, clip a handle onto the first pleat rod above the bottom hem rail. Horizontal handle for short bottom panels and vertical handle for longer bottom panels. For shades over 48" wide, attach two handles shoulder width apart. To lower shade, grasp handle(s) and pull down. To raise shade, grasp handle(s) and push up.

Es posible que la persiana ya venga con asideras incorporadas. Estarán ubicadas debajo del panel inferior. En caso de que no estén instaladas, enganche una asidera en la varilla del primer pliegue que está sobre el riel con dobladillo inferior. La asidera horizontal es para los paneles inferiores cortos y la vertical es para los paneles inferiores más largos. Para las persianas de más de 121,9 cm, fije dos asideras separadas por un hombro de distancia. Para bajar las persianas, sujete la(s) asidera(s) y tire hacia abajo. Para subir las persianas, sujete la(s) asidera(s) y empuje hacia arriba.

Les poignées peuvent être déjà fixées à votre store. Elles seront alors situées derrière le panneau inférieur. Si elles ne sont pas fixées, attachez une poignée sur la première tige de pli au-dessus du rail inférieur. Poignée horizontale pour les panneaux dont la partie inférieure est courte et poignée verticale pour les panneaux dont la partie inférieure est plus longue. Pour les stores de plus de 121,9 cm de largeur, fixez deux poignées à une distance d'épaules l'une de l'autre. Pour abaisser le store, agrippez la(es) poignée(s) et tirez vers le bas. Pour relever le store, agrippez la(es) poignée(s) et poussez vers le haut.



Optional: mount hold-down brackets
Opcional: monte los soportes para los sostenedores inferiores
En option : installer les supports de retenue

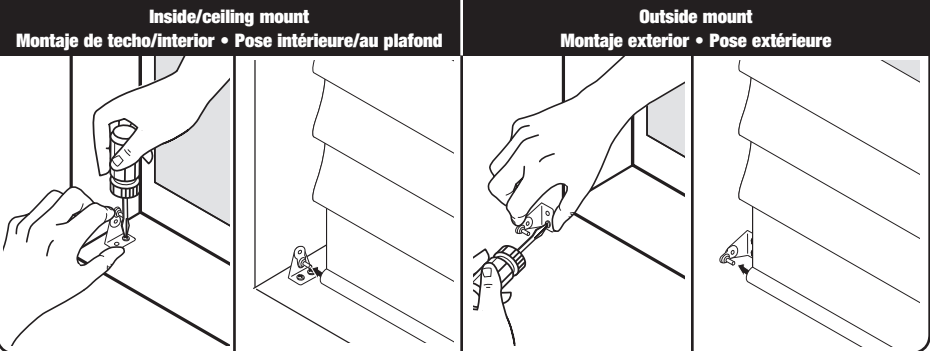

Shade removal
Remoción de la persiana
Enlèvement du store

