

# How To Install Inside Mount

## 1", 2" & 3" Wood and Fauxwood Blinds

**CÓMO INSTALAR** persianas de madera y madera falsa de 1", 2" y 3" de instalación interior

**COMMENT INSTALLER** les persiennes Wood (bois) et Fauxwood (imitation bois) de 1 po (25,4 mm), 2 po (50,8 mm) et 3 po (76,2 mm) en pose intérieure

**Thank you** for purchasing this fine window treatment proudly constructed by us. Your blind has been custom made to your personal specifications with the highest standards of quality and craftsmanship. We have confidence that it will provide you with many years of beauty and easy maintenance. Enjoy!

Follow the easy 'step by step' instructions to install your blind. Should you need additional support, please feel free to call our Customer Service Center at 1-800-221-6352 or e-mail us at [windowfashions@springs.com](mailto>windowfashions@springs.com). We will be glad to help you.



Again, we appreciate that you have chosen us to enhance the design and look of your home.

**Gracias** por comprar este fino producto de ventana que hemos fabricado con orgullo. Su persiana ha sido fabricada de acuerdo a las especificaciones personales del cliente con los más altos estándares de artesanía y de calidad. Nosotros tenemos la confianza que nuestro producto le brindará muchos años de belleza y fácil mantenimiento. Le deseamos que la disfrute.

Siga las instrucciones "paso a paso" para instalar su persiana. Si necesitara soporte adicional haga el favor de llamar a nuestro Centro de Servicio al Cliente al teléfono 1-800-221-6352 o envíenos un correo electrónico a [windowfashions@springs.com](mailto>windowfashions@springs.com). Estaremos encantados de ayudarle.

Nuevamente le agradecemos que nos haya escogido para mejorar el diseño y la apariencia de su hogar.

**Merci** d'avoir acheter ce superbe traitement pour fenêtre que nous sommes fiers d'avoir exécuté pour vous. Votre store a été fait sur mesure selon votre propre cahier des charges dans un souci d'excellence et de la plus haute technicité. Nous ne doutons pas qu'il vous offrira des années de beauté et d'entretien facile. Profitez-en bien!

Pour installer votre store, veuillez suivre les instructions détaillées. Si vous avez des questions, n'hésitez pas à prendre contact avec notre Centre de service après-vente en téléphonant au 1-800-221-6352 ou par courrier électronique au: [windowfashions@springs.com](mailto>windowfashions@springs.com). Nous vous aiderons avec plaisir.

Encore une fois, nous vous remercions de nous avoir choisi pour améliorer et embellir votre intérieur.

# 1

## Everything needed to install your blind

Todo lo necesario para instalar la persiana  
Tout ce qu'il faut pour la pose du store

Optional • Opcional • Facultatif

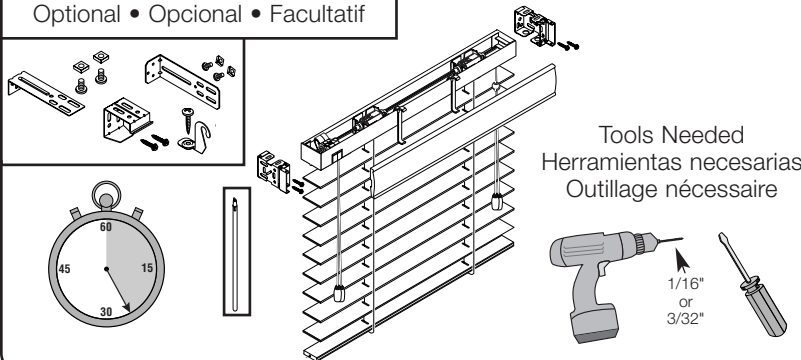

# 2

## Mark bracket location

Marque el lugar de la ménsula  
Marquez la position du support

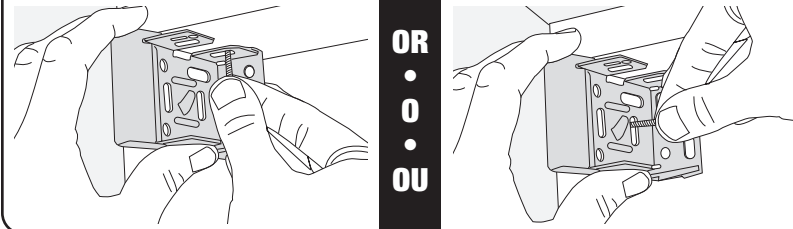

OR  
•  
•  
•  
•  
OR

# 2

## Optional center support(s)/projection brackets

Opcional soporte central/soportes de extensión  
Facultatif supports du centre/supports de projection

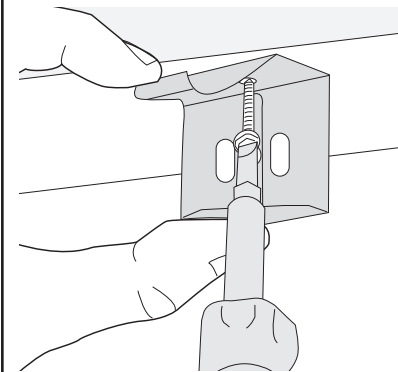

**Position the center support(s) in line with the mounting brackets so they will not interfere with the ladder tapes. Space evenly and keep out of the way of other working parts.**

Ponga el soporte central en línea con las ménsulas de instalación de modo que no interfieran con las cintas de escalerillas. Ponga a espacios iguales y alejado de las piezas operacionales.

Placer les supports du centre dans le prolongement des supports de montage de manière à ne pas gêner l'échelle de support des lamelles. Placez-les à intervalles réguliers et hors de contact avec toute pièce mobile.

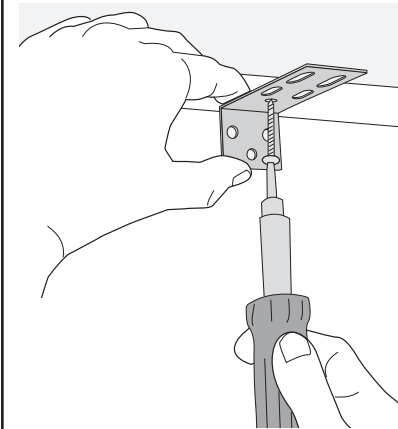

# 2

## Optional center support(s)/projection brackets

Opcional soporte central/soportes de extensión  
Facultatif supports du centre/supports de projection

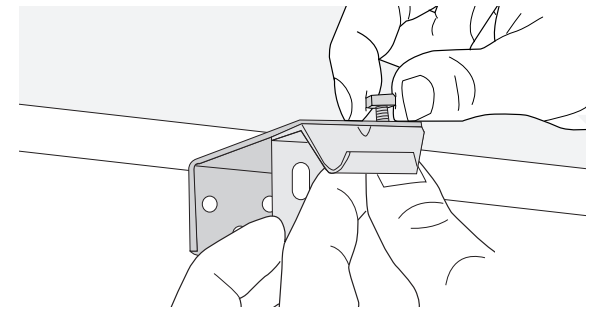
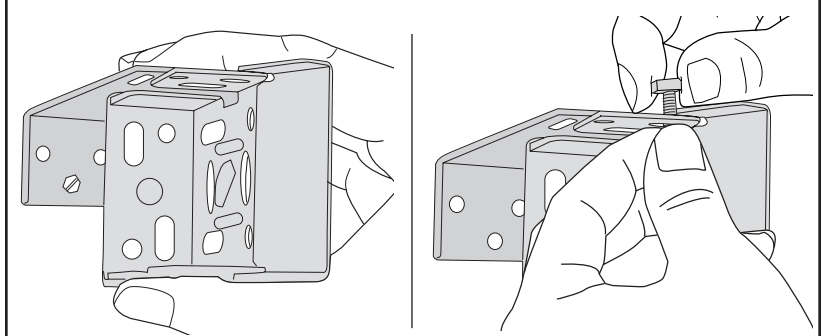

# 3

## Drill holes

Perfore agujeros  
Percez des trous

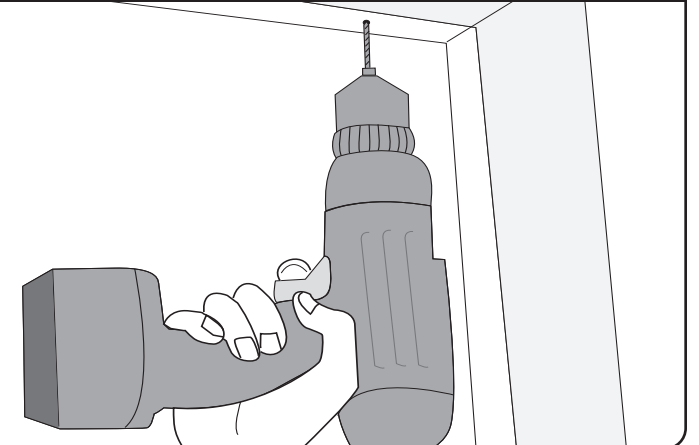

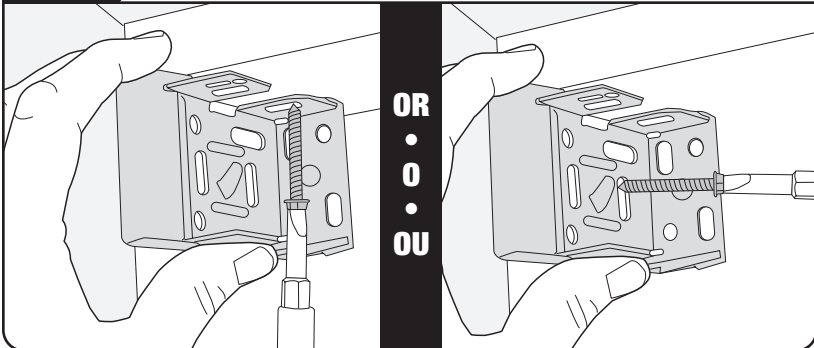
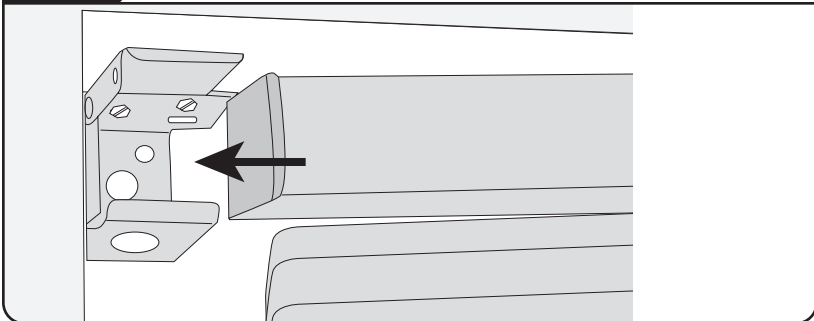
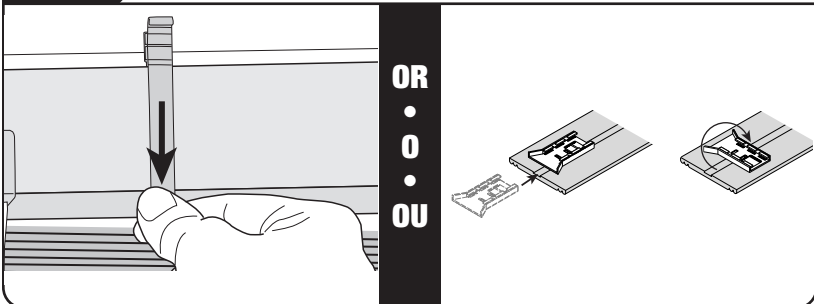
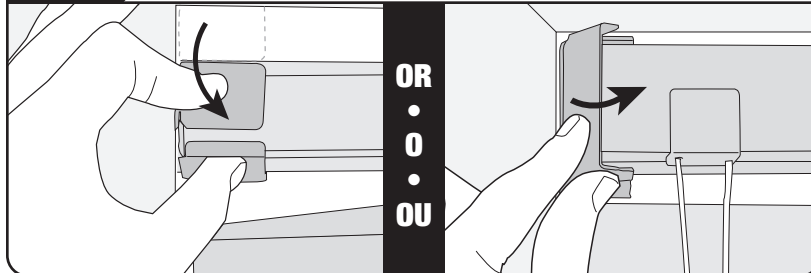
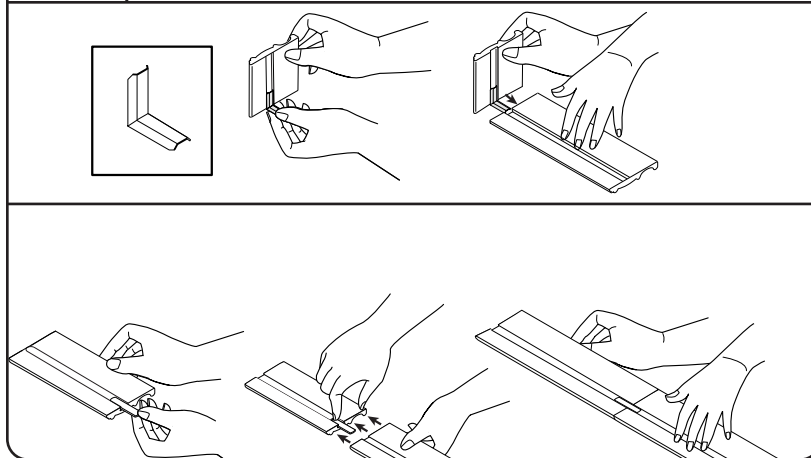
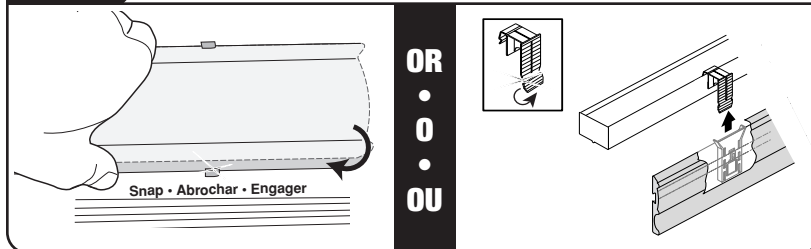
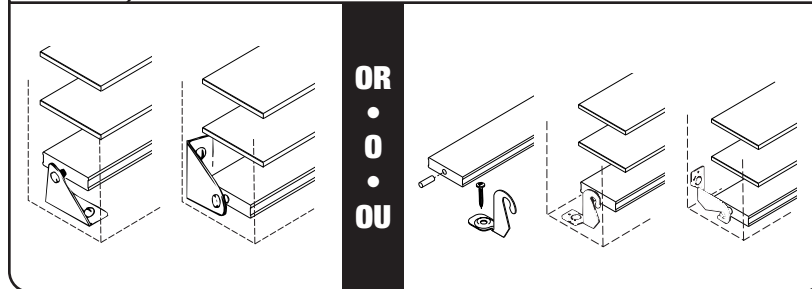
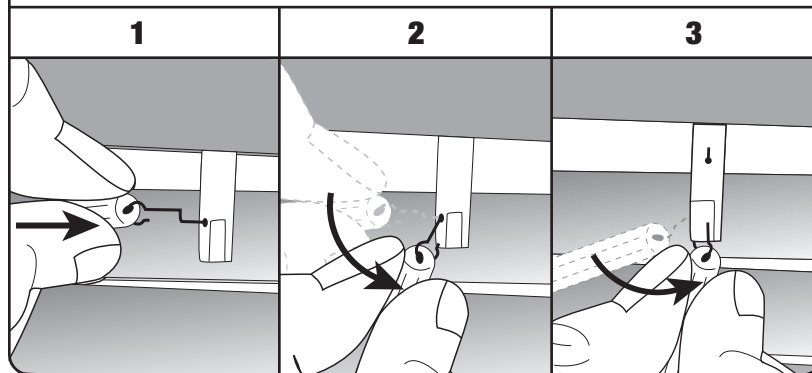
**4****Screw in brackets**Atornille las ménsulas  
Vissez les supports**5****Mount blind in brackets**Instale la persiana en las ménsulas  
Fixez le store dans les supports**6****Attach valance clip**Ponga el sujetador de cenefa  
Fixez l'attache de cantonnière**7****Close door on brackets**Cierre la puerta en las ménsulas  
Fermez la porte des supports**7****Optional valance with returns**Opcional faja decorativa con retornos  
Facultatif cantonnière avec retours**8****Attach valance**Ponga la cenefa  
Fixez la cantonnière**8****Optional hold-down brackets**Opcional soportes sostenedores  
Facultatif supports de retenue**Additional Instructions**Instrucciones adicionales  
Instructions supplémentaires**Attach Tilt Wand** • Accesorio para girar la vara •  
Fixation de la baguette d'inclinaison**Wipe with a soft cloth or lightly vacuum with a soft brush attachment.**Limpie con paño suave o aspire levemente con accesorio de cepillo suave.  
Nettoyez avec un chiffon doux ou avec la brosse douce de votre aspirateur.

# How To Install Outside Mount

## 1", 2" & 3" Wood and Fauxwood Blinds

**CÓMO INSTALAR** persianas de madera y madera falsa de 1", 2" y 3" de instalación exterior y de cielo

**COMMENT INSTALLER** les persiennes Wood (bois) et Fauxwood (imitation bois) de 1 po (25,4 mm), 2 po (50,8 mm) et 3 po (76,2 mm) en pose extérieure et au plafond

**Thank you** for purchasing this fine window treatment proudly constructed by us. Your blind has been custom made to your personal specifications with the highest standards of quality and craftsmanship. We have confidence that it will provide you with many years of beauty and easy maintenance. Enjoy!

Follow the easy 'step by step' instructions to install your blind. Should you need additional support, please feel free to call our Customer Service Center at 1-800-538-9419 or e-mail us at customer\_service@sourcenw.com. We will be glad to help you.

Again, we appreciate that you have chosen us to enhance the design and look of your home.

**Gracias** por comprar este fino producto de ventana que hemos fabricado con orgullo. Su persiana ha sido fabricada de acuerdo a las especificaciones personales del cliente con los más altos estándares de artesanía y de calidad. Nosotros tenemos la confianza que nuestro producto le brindará muchos años de belleza y fácil mantenimiento. Le deseamos que la disfrute.

Siga las instrucciones "paso a paso" para instalar su persiana. Si necesitara soporte adicional haga el favor de llamar a nuestro Centro de Servicio al Cliente al teléfono 1-800-538-9419 o envíenos un correo electrónico a customer\_service@sourcenw.com. Estaremos encantados de ayudarle.

Nuevamente le agradecemos que nos haya escogido para mejorar el diseño y la apariencia de su hogar.

**Merci** d'avoir acheté ce superbe traitement pour fenêtre que nous sommes fiers d'avoir exécuté pour vous. Votre store a été fait sur mesure selon votre propre cahier des charges dans un souci d'excellence et de la plus haute technicité. Nous ne doutons pas qu'il vous offrira des années de beauté et d'entretien facile. Profitez-en bien!

Pour installer votre store, veuillez suivre les instructions détaillées. Si vous avez des questions, n'hésitez pas à prendre contact avec notre Centre de service après-vente en téléphonant au 1-800-538-9419 ou par courrier électronique au: customer\_service@sourcenw.com. Nous vous aiderons avec plaisir.

Encore une fois, nous vous remercions de nous avoir choisi pour améliorer et embellir votre intérieur.



### 4

**Drill holes**  
Perfore agujeros  
Percez des trous

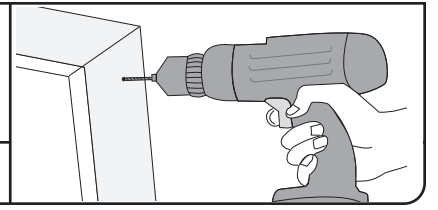

### 4

**Optional bracket Spacers**  
Opcional espaciadores de soportes  
Facultatif : écarteurs de supports

**Spacers**  
Espaciadores  
Séparateurs

Provided with 3" blinds only  
Esta pieza se suministra  
solamente con persianas de 3"

Livré seulement avec les stores de 95 cm

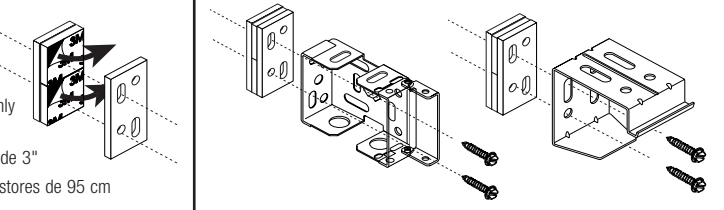

### 5

**Screw in brackets**  
Atornille los soportes  
Vissez les supports

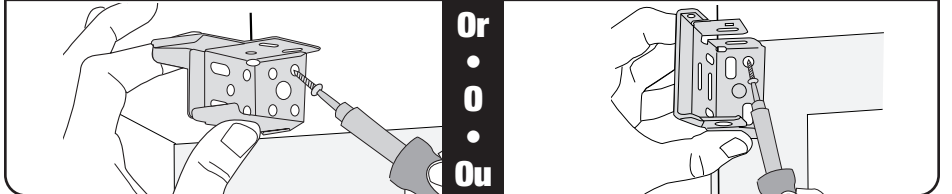

### 1

**Everything needed to install your blind**  
Todo lo necesario para instalar la persiana  
Tout ce qu'il faut pour la pose du store

Optional • Opcional • Facultatif

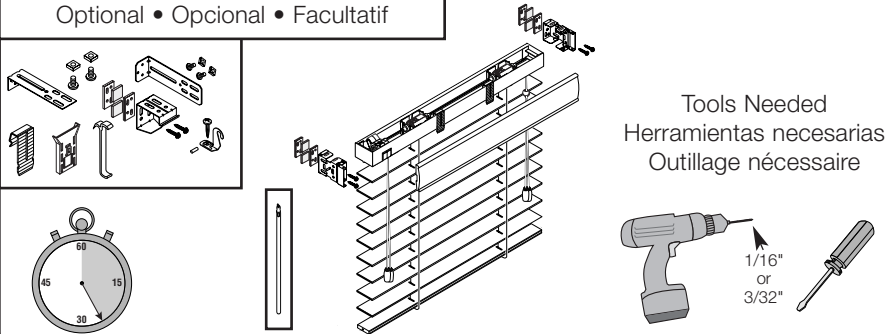

### 6

**Attach valance clip**  
Ponga el sujetador de cenefa  
Fixez l'attache de cantonnière

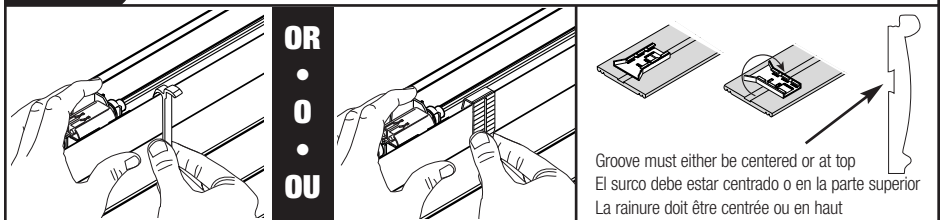

Space clips evenly across width. Clips must not interfere with ladder tapes.

Distribuya los sujetadores a distancias iguales por todo lo ancho. Los sujetadores no deben interferir con las cintas de las esterillas

Placer les fixations à espace régulier sur toute la largeur. Les fixations ne doivent pas gêner les rubans à jalousie.

### 2

**Mark location of blind**  
Marque el lugar de la persiana  
Marquez l'emplacement du store

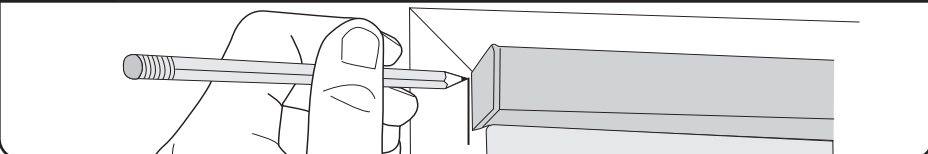

### 3

**Mark bracket location**  
Marque el lugar del soporte  
Marquez la position du support

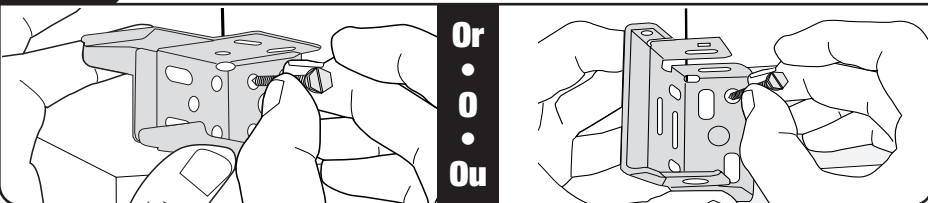

### 3

**Optional center support(s)/projection brackets**  
Opcional soporte central/soportes de extensión  
Facultatif : supports du centre/supports de projection

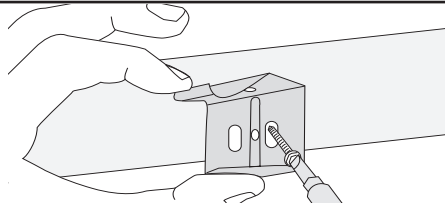

**Position the center support(s) in line with the mounting brackets so they will not interfere with the ladder tapes. Space evenly and keep out of the way of other working parts.**

Ponga el soporte central en línea con los soportes de instalación de modo que no interfieran con las esterillas o persianas. Ponga a espacios iguales y alejado de las piezas operacionales.

Placer les supports du centre dans le prolongement des supports de montage de manière à ne pas gêner le ruban à jalousie. Placez-les à intervalles réguliers et hors de contact avec toute pièce mobile.

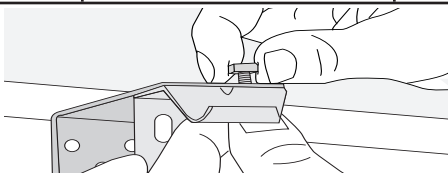
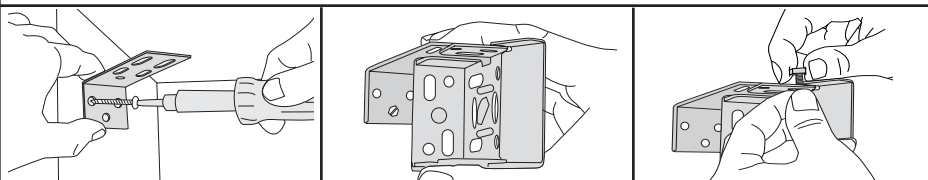

### 8

**Close door on brackets**  
Cierre la puerta en los soportes  
Fermez la porte des supports

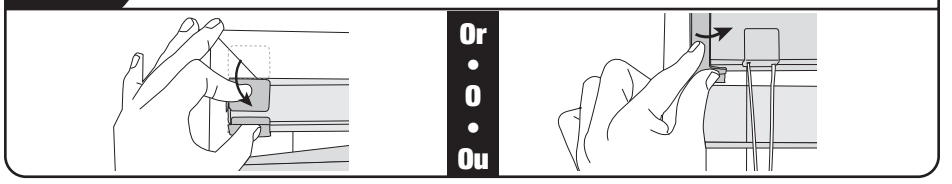

### 8

**Optional valance with returns**  
Opcional faja decorativa con retornos  
Facultatif : cantonnière avec retours

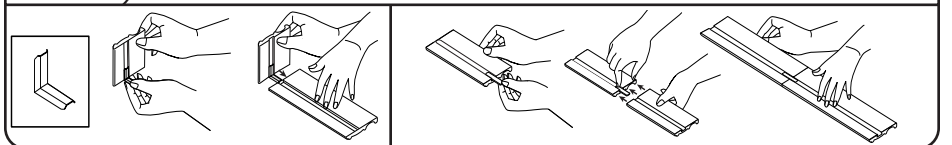

### 9

**Attach valance**  
Ponga la cenefa  
Fixez la cantonnière

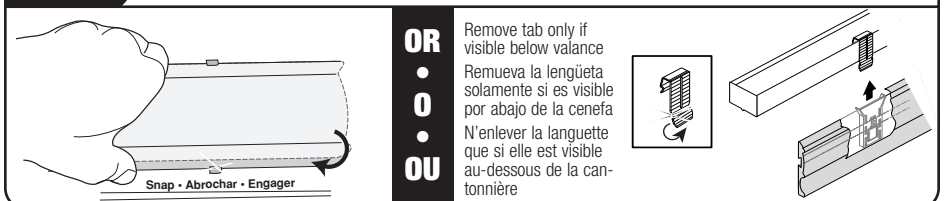

### 9

**Optional hold-down brackets**  
Opcional soportes sostenedores  
Facultatif : supports de retenue

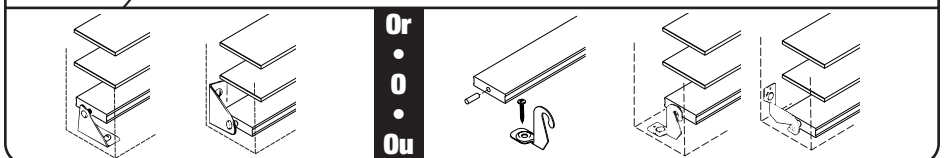

# How To Install Ceiling Mount

## 1", 2" & 3" Wood and Fauxwood Blinds

**CÓMO INSTALAR** persianas de madera y madera falsa de 1", 2" y 3" de instalación exterior y de cielo

**COMMENT INSTALLER** les persiennes Wood (bois) et Fauxwood (imitation bois) de 1 po (25,4 mm), 2 po (50,8 mm) et 3 po (76,2 mm) en pose extérieure et au plafond

**Thank you** for purchasing this fine window treatment proudly constructed by us. Your blind has been custom made to your personal specifications with the highest standards of quality and craftsmanship. We have confidence that it will provide you with many years of beauty and easy maintenance. Enjoy!

Follow the easy 'step by step' instructions to install your blind. Should you need additional support, please feel free to call our Customer Service Center at 1-800-538-9419 or e-mail us at [customer\\_service@sourcenv.com](mailto:customer_service@sourcenv.com). We will be glad to help you.

Again, we appreciate that you have chosen us to enhance the design and look of your home.

**Gracias** por comprar este fino producto de ventana que hemos fabricado con orgullo. Su persiana ha sido fabricada de acuerdo a las especificaciones personales del cliente con los más altos estándares de artesanía y de calidad. Nosotros tenemos la confianza que nuestro producto le brindará muchos años de belleza y fácil mantenimiento. Le deseamos que la disfrute.

Siga las instrucciones "paso a paso" para instalar su persiana. Si necesitara soporte adicional haga el favor de llamar a nuestro Centro de Servicio al Cliente al teléfono 1-800-538-9419 o envíenos un correo electrónico a [customer\\_service@sourcenv.com](mailto:customer_service@sourcenv.com). Estaremos encantados de ayudarle.

Nuevamente le agradecemos que nos haya escogido para mejorar el diseño y la apariencia de su hogar.

**Merci** d'avoir acheter ce superbe traitement pour fenêtre que nous sommes fiers d'avoir exécuté pour vous. Votre store a été fait sur mesure selon votre propre cahier des charges dans un souci d'excellence et de la plus haute technicité. Nous ne doutons pas qu'il vous offrira des années de beauté et d'entretien facile. Profitez-en bien!

Pour installer votre store, veuillez suivre les instructions détaillées. Si vous avez des questions, n'hésitez pas à prendre contact avec notre Centre de service après-vente en téléphonant au 1-800-538-9419 ou par courrier électronique au: [customer\\_service@sourcenv.com](mailto:customer_service@sourcenv.com). Nous vous aiderons avec plaisir.

Encore une fois, nous vous remercions de nous avoir choisi pour améliorer et embellir votre intérieur.



# 1

### Everything needed to install your blind

Todo lo necesario para instalar la persiana  
Tout ce qu'il faut pour la pose du store

Optional • Opcional • Facultatif

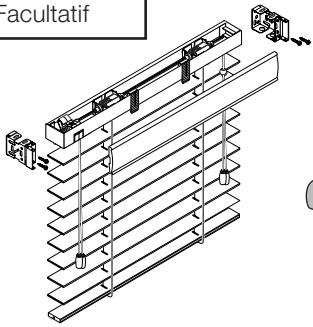
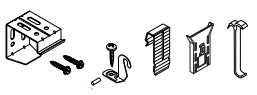

Tools Needed  
Herramientas necesarias  
Outillage nécessaire

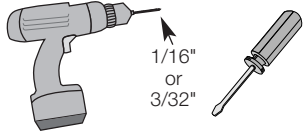
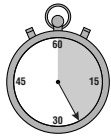

1/16"  
or  
3/32"

# 2

### Mark location of blind

Marque el lugar de la persiana  
Marquez l'emplacement du store

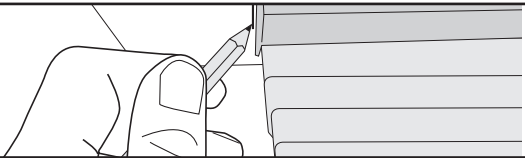

# 3

### Mark bracket location

Marque el lugar del soporte  
Marquez la position du support

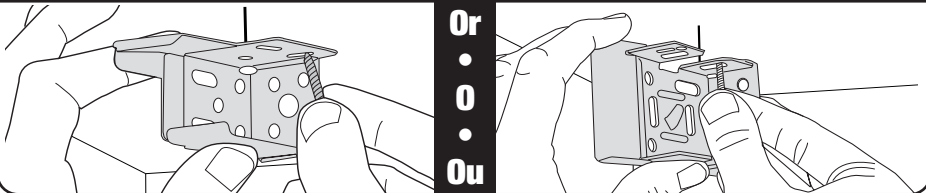

# 3

### Optional center support(s)

Opcional soporte central  
Facultatif : supports du centre

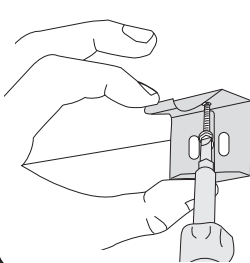

**Position the center support(s) in line with the mounting brackets so they will not interfere with the ladder tapes. Space evenly and keep out of the way of other working parts.**

Ponga el soporte central en línea con los soportes de instalación de modo que no interfieran con las esterillas o persianas. Ponga a espacios iguales y alejado de las piezas operacionales.

Placer les supports du centre dans le prolongement des supports de montage de manière à ne pas gêner l'échelle de support des lamelles. Placez-les à intervalles réguliers et hors de contact avec toute pièce mobile.

# 4

### Drill holes

Perfore agujeros  
Percez des trous

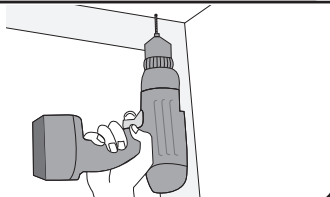

# 5

### Screw in brackets

Atornille los soportes  
Vissez les supports

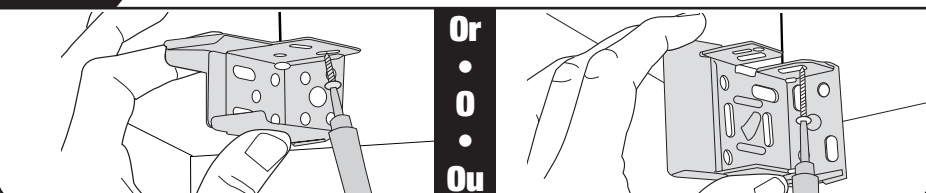

# 6

### Attach valance clip

Ponga el sujetador de cenefa  
Fixez l'attache de cantonnière

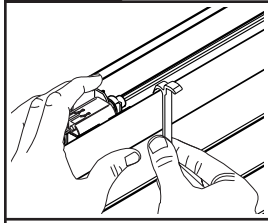

OR  
•  
O  
•  
OU

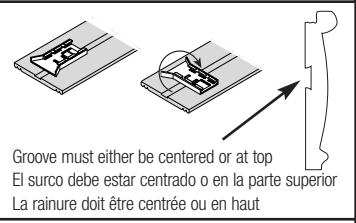
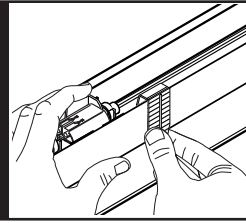

Groove must either be centered or at top  
El surco debe estar centrado o en la parte superior  
La rainure doit être centrée ou en haut

Space clips evenly across width. Clips must not interfere with ladder tapes.

Distribuya los sujetadores a distancias iguales por todo lo ancho. Los sujetadores no deben interferir con las cintas de las esterillas

Placer les fixations à espace régulier sur toute la largeur. Les fixations ne doivent pas gêner les rubans à jalousie.

# 7

### Mount blind in brackets

Instale la persiana en los soportes  
Fixez le store dans les supports

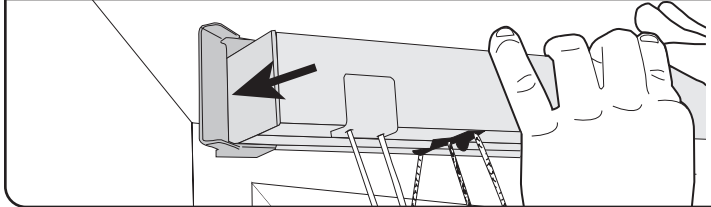

# 8

### Close door on brackets

Cierre la puerta en los soportes  
Fermez la porte des supports

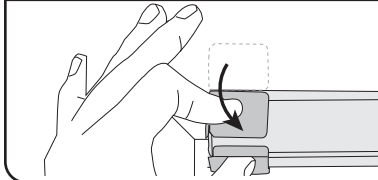

Or  
•  
O  
•  
Ou

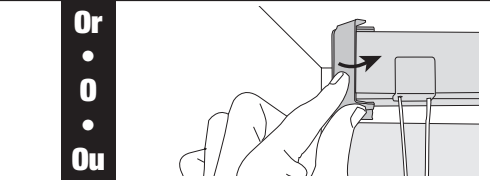

# 8

### Optional valance with returns

Opcional faja decorativa con retornos  
Facultatif : cantonnière avec retours

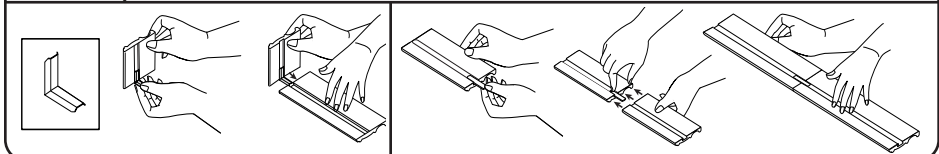

# 9

### Attach valance

Ponga la cenefa  
Fixez la cantonnière

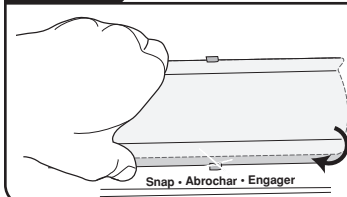

OR  
•  
O  
•  
OU

Remove tab only if visible below valance  
Retire la lengüeta solamente si es visible por abajo de la cenefa  
N'enlever la languette que si elle est visible au-dessous de la cantonnière

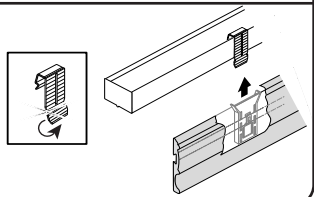

# 9

### Optional hold-down brackets

Opcional soportes sostenedores  
Facultatif : supports de retenue

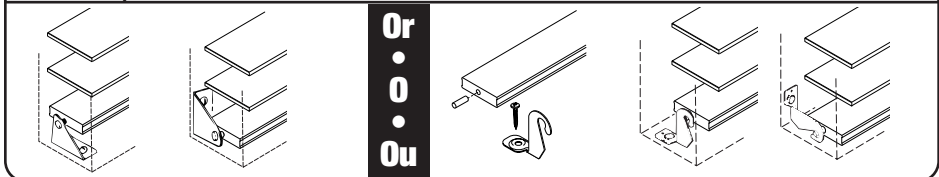

### Additional Instructions

Instrucciones adicionales  
Instructions supplémentaires

**Attach Tilt Wand • Fijación de la varilla •**  
Fixation de la baguette d'inclinaison

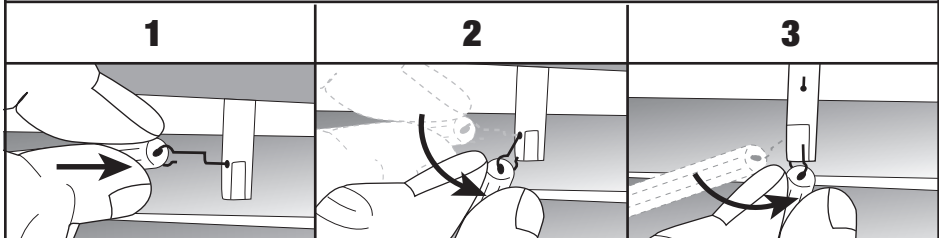

**Wipe with a soft cloth or lightly vacuum with a soft brush attachment.**

Limpie con paño suave o aspire levemente con accesorio de cepillo suave.  
Nettoyez avec un chiffon doux ou avec la brosse douce de votre aspirateur.

