

**Thank you** for purchasing this fine window treatment proudly constructed by us. Your shade has been custom sized to your personal specifications with the highest standards of quality and craftsmanship. We have confidence that it will provide you with many years of beauty and easy maintenance. Enjoy!

Follow the easy 'step by step' instructions to install your shade. Should you need additional support, please feel free to call our Customer Service Center at 1-800-221-6352 or e-mail us at windowfashions@springswindowfashions.com. We will be glad to help you.

Again, we appreciate that you have chosen us to enhance the design and look of your home.

**Gracias** por adquirir este fino tratamiento de ventana orgullosamente fabricado para usted. Su persiana ha sido hecha a la medida del cliente según sus especificaciones personales con los más altos estándares de calidad y trabajo artesanal. Nosotros tenemos la confianza que le proveerá muchos años de belleza y fácil mantenimiento. ¡Disfrútela!

Siga las fáciles instrucciones "paso a paso" para instalar su persiana. Si necesita ayuda adicional, favor de proceder con toda libertad llamando al Centro de Servicio al Cliente al teléfono 1-800-221-6352 o enviando un correo electrónico a windowfashions@springswindowfashions.com. Estaremos muy dispuestos para ayudarlo.

Nuevamente, nosotros apreciamos que nos haya escogido para mejorar el diseño y la apariencia de su hogar.

**Merci** d'avoir acheté ce superbe traitement de fenêtre que nous sommes fiers d'avoir exécuté pour vous. Votre store a été fait sur mesure selon votre propre cahier des charges dans un souci d'excellence et de la plus haute technicité. Nous ne doutons pas qu'il vous offrira des années de beauté et d'entretien facile Profitez-en bien !

Pour installer votre store, veuillez suivre les instructions détaillées. Si vous avez des questions n'hésitez pas à prendre contact avec notre Centre de service après-vente en téléphonant au 1-800-221-6352 ou par courrier électronique au windowfashions@springswindowfashions.com. Nous vous aiderons avec plaisir.

Encore une fois, nous vous remercions de nous avoir choisi pour améliorer et embellir votre intérieur.

## HOW TO INSTALL CÓMO INSTALAR COMMENT INSTALLER

**Sliding panel track with natural shade panels**

**El panel deslizante de carril con paneles de tela y/o naturales para montaje interior/exterior**

**L'installation du panneau rampe à monture glissante avec panneaux-store naturels**

➔ **Finished look • Apariencia final • Aspects finis**

**Inside mount**  
Montaje interior  
Montage intérieur

**Outside mount**  
Montaje exterior  
Montage extérieur

1

**Everything needed to install your shade**  
**Todo lo necesario para instalar su persiana**  
**Tout le nécessaire pour installer le store**

- 1 Headrail with cord or wand control
- 2 Panels (2-8)
- 3 Headrail clips/mounting screws
- 4 Projection brackets/machine screws and nuts (outside mount only)
- 5 Cord guide and mounting screw (cord control only)
- Optional**
- 6 Valance
- 7 Valance returns (outside mount only or by request)
- 8 Return brackets (outside mount only or by request)
- 9 Valance brackets and slides
- 10 Valance splice plate (for valances over 96" wide)
- 11 Headrail joiner plate (for spliced headrails)

1 Cabezal con cuerda o varilla de control  
2 Paneles (2-8)  
3 Sujetadores de cabezal/tornillos de montaje  
4 Soportes de proyección/tornillo de rosca y tuercas (montaje exterior solamente)  
5 Cuerda guía y tornillo de montaje (cuerda de control solamente)

**Opcional**  
6 Cenefa  
7 Retornos de cenefa (montaje exterior solamente o por solicitud)  
8 Soportes de retorno (montaje exterior solamente o por solicitud)  
9 Soportes de cenefa y deslizadores  
10 Placa de empalme de cenefa (para cenefas mayores de 243,8 cm de ancho)  
11 Placa de unión del cabezal (para cabezales empalmados)

1 Rail de retenue avec commande à cordon ou tige  
2 Panneaux (2-8)  
3 Agrafes de rail de retenue/vis de montage  
4 Supports de projection/vis à métaux et écrous (montage extérieur seulement)  
5 Guide de cordon et vis de montage (commande à cordon seulement)

**Optional**  
6 Cantonnière  
7 Retours de cantonnière (montage extérieur seulement ou sur demande)  
8 Supports de retour (montage extérieur seulement ou sur demande)  
9 Supports de cantonnière et glissières  
10 Plaque de raccordement de cantonnière (pour les cantonnières de plus de 243,8 cm de largeur)  
11 Plaque de menuisier du rail de retenue (pour les rails de retenus séparés)

Blind width	Bracket chart	
	Wand control	Cord control
Up to 24"	2	2
24-1/16 to 48"	3	3
48-1/16 to 72"	4	4
72-1/16 to 96"	5	5
96-1/16 to 120"	6	7
120-1/16 to 144"	7	8
144-1/16 to 168"	8	9
168-1/16 to 192"	9	10
192-1/16 to 216"	10	
216-1/16 to 240"	11	
240-1/16 to 264"	12	
264-1/16 to 288"	13	
288-1/16 to 312"	14	
312-1/16 to 332"	15	

Ancho de la persiana Largeur du store	Tabla de soportes • Tableau des supports	
	Varilla de control Commande à tige	Cuerda de control Commande à cordon
hasta 61 cm • jusqu'à 61 cm	2	2
61,1 cm hasta 121,9 cm • 61,1 cm jusqu'à 121,9 cm	3	3
121,2 cm hasta 182,9 cm • 121,2 cm jusqu'à 182,9 cm	4	4
183 cm hasta 243,8 cm • 183 cm jusqu'à 243,8 cm	5	5
243,9 cm hasta 304,8 cm • 243,9 cm jusqu'à 304,8 cm	6	7
304,9 cm hasta 365,8 cm • 304,9 cm jusqu'à 365,8 cm	7	8
365,9 cm hasta 426,7 cm • 365,9 cm jusqu'à 426,7 cm	8	9
426,8 cm hasta 487,7 cm • 426,8 cm jusqu'à 487,7 cm	9	10
487,8 cm hasta 548,6 cm • 487,8 cm jusqu'à 548,6 cm	10	
548,7 cm hasta 609,6 cm • 548,7 cm jusqu'à 609,6 cm	11	
609,7 cm hasta 670,6 cm • 609,7 cm jusqu'à 670,6 cm	12	
670,7 cm hasta 731,5 cm • 670,7 cm jusqu'à 731,5 cm	13	
731,6 cm hasta 792,5 cm • 731,6 cm jusqu'à 792,5 cm	14	
792,6 cm hasta 843,3 cm • 792,6 cm jusqu'à 843,3 cm	15	

Tools needed • Herramientas necesarias • Outillage nécessaire

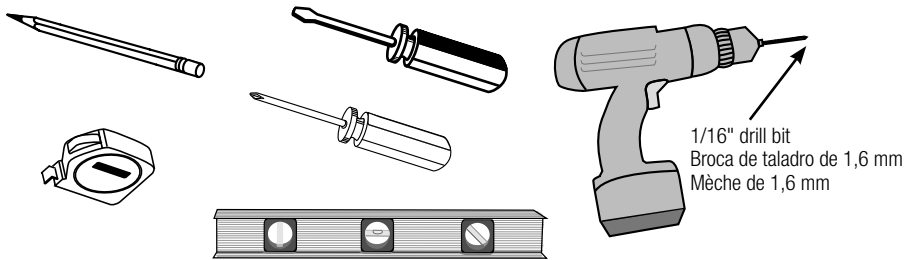

If a cornice is used it may need to be installed first.  
Follow the instructions included with the cornice.

Si se utiliza una moldura decorativa, puede ser necesario que se instale primero.  
Siga las instrucciones incluidas con la moldura decorativa.

En cas d'utilisation d'une boîte à rideau, elle peut avoir besoin d'être installée en premier lieu.  
Suivre les directives fournies avec la boîte à rideau.

2

Mark bracket or headrail clip locations  
Marque la ubicación del soporte o del sujetador del cabezal  
Marquer les emplacements du support ou de l'agrafe de rail de retenue.

Outside Mount • Montaje Exterior • Montage Extérieur

Inside Mount • Montaje Interior  
Montage Intérieur

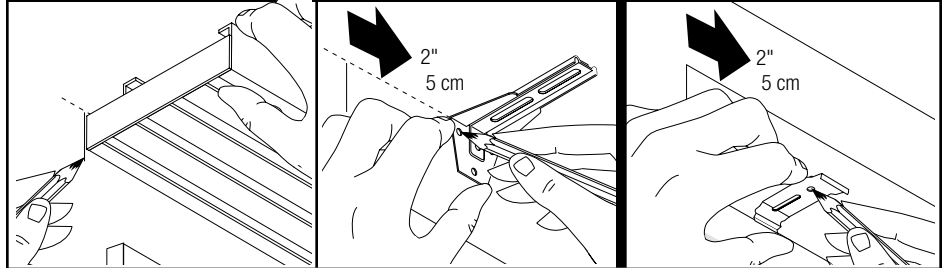

**Outside Mount:** Center headrail over window, ensure level, mark corners. For spliced headrails, see below. Position brackets 2" in from marks made. **Inside Mount:** Position headrail clips 2" in from each end.

Mark screw locations. Space additional brackets/clips evenly. Cord control blinds over 72" wide require two brackets/clips mounted next to each other at control end.

**Montaje Exterior:** Centre el cabezal sobre la ventana, asegúrese que esté a nivel, marque las esquinas. Para cabezales empalmados, mire más abajo. Coloque los soportes 5 cm desde donde se hicieron las marcas. **Montaje Interior:** Coloque los sujetadores del cabezal 5 cm desde cada extremo.

Marque la ubicación de los tornillos. Separe a distancias iguales los soportes/sujetadores adicionales. Las cuerdas de control de persianas mayores de 183 cm de ancho requieren dos soportes/sujetadores montados uno al lado del otro en el extremo de control.

**Montaje extérieur :** Centrer le rail de retenue sur la fenêtre; s'assurer qu'il est au niveau et marquer les coins. Pour les rails de retenue séparés, se reporter plus bas. Placer les supports à une distance de 5 cm à l'intérieur des marques effectuées. **Montage intérieur :** Placer les agrafes de rail de retenue à une distance de 5 cm de chaque extrémité.

Marquer les emplacements des vis. Espacer les autres supports/agrafes uniformément. Les stores à commande à cordon de plus de 183 cm de largeur nécessitent deux supports/agrafes installés un à côté de l'autre à l'extrémité de la commande.

# 2

**If necessary, splice headrail using joiner plate**  
**Si es necesario, empalme el cabezal usando la placa de unión**  
**Si nécessaire, raccorder le rail de retenue au moyen d'une plaque de menuisier**

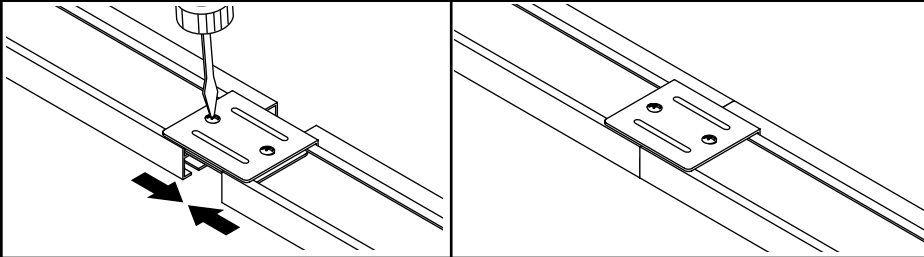

Loosen joiner plate screws. Insert and center plate between headrail sections. Tighten screws.

Afloje los tornillos de la placa de unión. Inserte y centre la palca entre las secciones del cabezal. Ajuste los tornillos.

Desserrer les vis de la plaque de menuisier. Insérer et centrer la plaque entre les sections du rail de retenue. Serrer les vis.

# 3

**Drill holes at marks made**  
**Taladre agujeros en las marcas hechas**  
**Percer les trous sur les marques**

Outside Mount • Montaje Exterior • Montage Extérieur

Inside Mount • Montaje Interior • Montage Intérieur

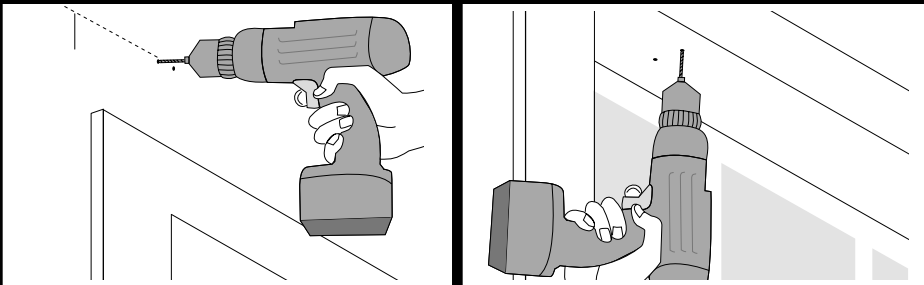

Use wall anchors if necessary.  
 Utilice anclajes de pared si es necesario.  
 Utiliser des dispositifs d'ancrage au mur si nécessaire.

# 4

**Install brackets and headrail clips**  
**Instale los soportes y los sujetadores del cabezal**  
**Installer les supports et les agrafes du rail de retenue**

Outside Mount • Montaje Exterior • Montage Extérieur

Inside Mount • Montaje Interior • Montage Intérieur

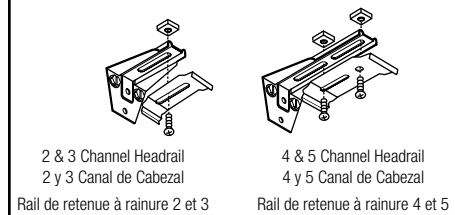
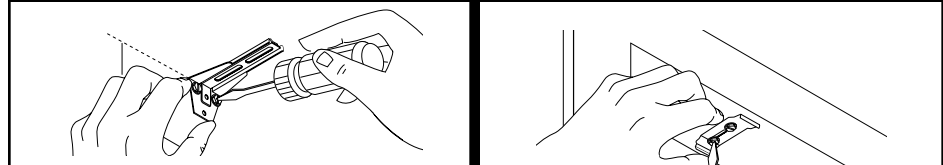

2 & 3 Channel Headrail  
 2 y 3 Canal de Cabezal  
 Rail de retenue à rainure 2 et 3

4 & 5 Channel Headrail  
 4 y 5 Canal de Cabezal  
 Rail de retenue à rainure 4 et 5

Optional Valance • Cenefa Opcional • Cantonnière en option

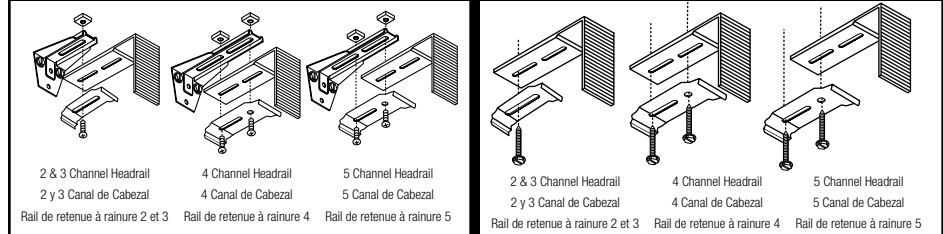

2 & 3 Channel Headrail  
 2 y 3 Canal de Cabezal  
 Rail de retenue à rainure 2 et 3

4 Channel Headrail  
 4 Canal de Cabezal  
 Rail de retenue à rainure 4

5 Channel Headrail  
 5 Canal de Cabezal  
 Rail de retenue à rainure 5

Each assembly requires one or two screws, depending on headrail.  
 Cada conjunto requiere uno o dos tornillos, dependiendo del cabezal.  
 Pour chaque assemblage, il faut soit un soit deux vis, selon le tringle principal.

# 5

**Mount headrail**  
**Monte el cabezal**  
**Installer le rail de retenue**

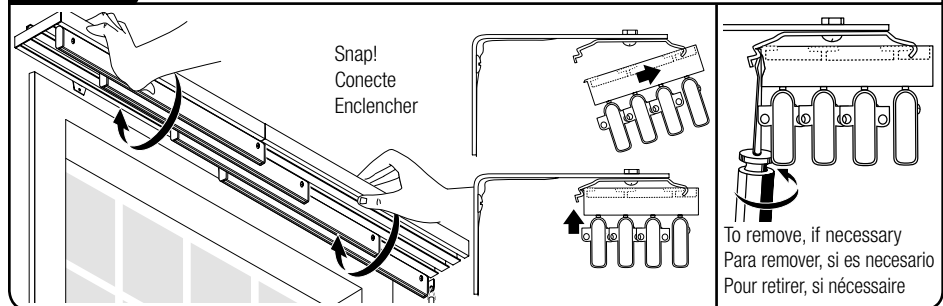

To remove, if necessary  
 Para remover, si es necesario  
 Pour retirer, si nécessaire

**6**

**Install panels**  
**Instale los paneles**  
**Installer les panneaux**

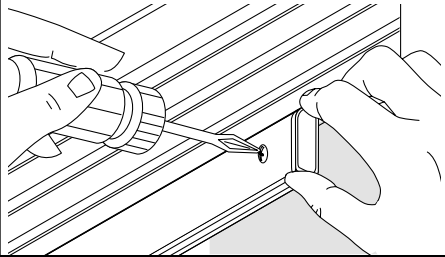

Traverse blind open. Starting with rear slide, remove screw on the face of slide, then remove endcap. Determine panel front, insert the panel into slide. Insert endcap and screw; tighten screw. Repeat for each panel, in order.

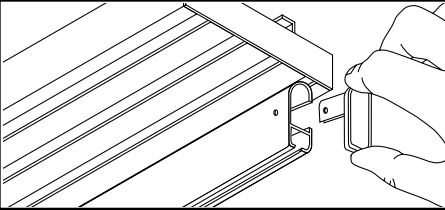

Extienda la persiana para abrirla. Comenzando con el deslizador trasero, remueva el tornillo en la cara del deslizador, luego remueva los tapones de extremo. Determine el panel frontal, inserte el panel dentro del deslizador. Inserte los tapones de extremo y atornille; ajuste el tornillo. Repita para cada panel, en el orden.

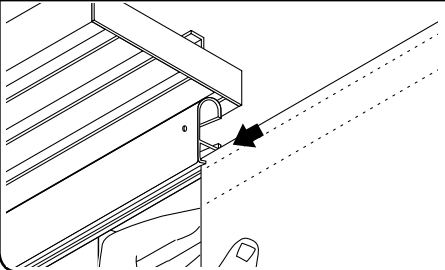

Déplacer le store pour l'ouvrir. En commençant par la glissière arrière, retirer la vis sur la face de la glissière, puis retirer le bouchon d'extrémité. Trouver la partie avant du panneau et insérer ce dernier dans la glissière. Insérer le capuchon d'extrémité; serrer la vis. Répéter pour chaque panneau, dans l'ordre.

**6**

**Optional Cord Control: Attach cord guide to wall**  
**Cuerda de Control Opcional: Conecte la cuerda guía a la pared**  
**Contrôle à cordon en option : fixer le guide de cordon au mur**

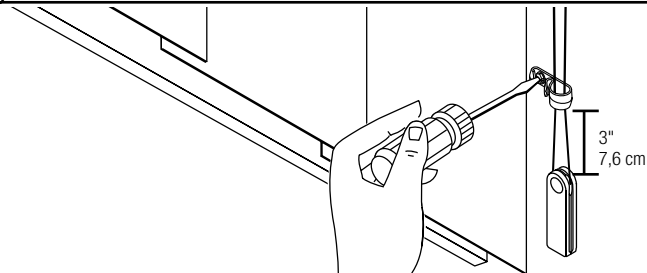
**7**

**Optional: Assemble and install valance**  
**Opcional: Ensamble e instale la cenefa**  
**Optionel: Assembler et installer la valance**

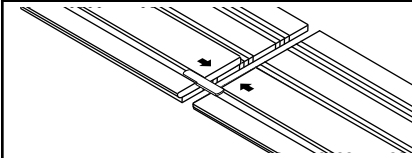

If necessary, splice valance sections. Insert valance slides into groove along back of valance. Insert return brackets into returns and attached to ends of valance. Hold valance up to headrail and adjust valance slides to align with valance clips. Insert valance clips into slides.

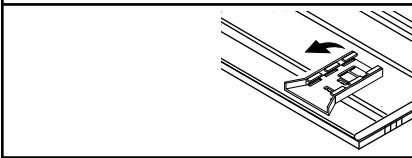

Si es necesario, empalme las secciones de cenefa. Inserte los deslizadores de cenefa en la ranura a lo largo de la parte trasera de la cenefa. Inserte los soportes de retorno en los retornos y conecte a los extremos de la cenefa. Sostenga la cenefa hacia el cabezal y ajuste los deslizadores de cenefa para alinear con los sujetadores de cenefa. Inserte los sujetadores de cenefa en los deslizadores.

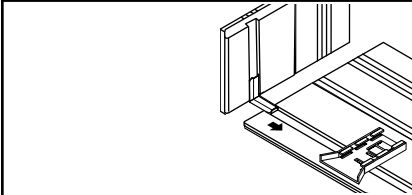

Si nécessaire, raccorder les sections de la cantonnière. Insérer les glissières de cantonnière dans la rainure située le long de la partie arrière de la cantonnière. Insérer les supports de retour dans les retours et fixer les extrémités de la cantonnière. Tenir la cantonnière au niveau du rail de retenue et ajuster les glissières de cantonnière pour les aligner avec les agrafes. Insérer les agrafes de cantonnière dans les glissières.

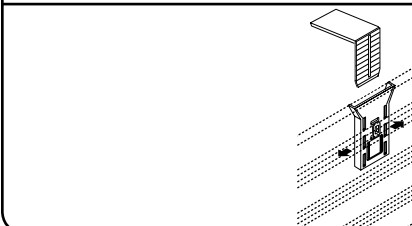

**TIP: 6" Self Valance Only!**

If you do not see the word "UP" on the wood support piece, your valance may be upside down. Please turn it over until you see the word "UP".

**CONSEJO:** Cenefa propia de 15,2 cm únicamente  
 Si no puede ver la palabra "UP" (Arriba) sobre la pieza de soporte de madera, su cenefa puede estar al revés.  
 Voltéela hasta que vea la palabra "UP"

**CONSEIL :** auto-cantonnière de 15,2 cm seulement  
 Si vous ne voyez pas le mot « UP » (haut) sur la pièce de soutien en bois, votre cantonnière est peut-être à l'envers.  
 Veuillez la retourner jusqu'à ce que vous voyez le mot « UP ».

# 8

## Operating the blind Operando la persiana Faire fonctionner le store

Wand control  
Varilla de control  
Commande à tige

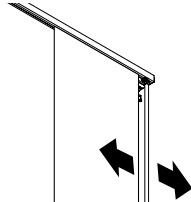

Cord control  
Cuerda de control  
Commande à cordon

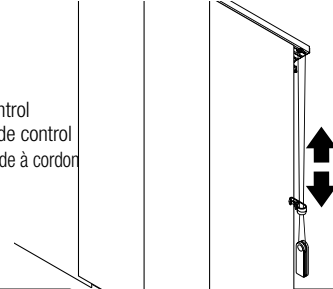

## Cleaning and care Limpieza y cuidado Entretien et nettoyage

Lightly vacuum panels with a soft brush attachment or wipe with a duster.  
Do not use water or liquid cleaning solutions.

Aspire los paneles suavemente con un dispositivo de cepillo suave o sacuda con un sacudidor de polvo. No use agua o solución de líquido limpiador.

Passer l'aspirateur sur les panneaux au moyen d'un accessoire à brosse souple ou les essuyer au moyen d'un plumeau. Ne pas utiliser de l'eau ou des solutions de nettoyage liquides.



## Additional instructions Instrucciones adicionales Autres directives

- **During shipping, the material may have shifted**, causing slight shortening or uneven edges. Panels may be straightened by opening the blind and aligning the sides. If a panel is a little short, gently pull near the bottom to the preferred length. **Some natural woven materials will stretch by themselves over time.** This is normal.
- **Cord draw track is hard to traverse.** Moving slides manually may have caused the cord to slip out of its channel. Carefully moving the slides while keeping tension on the cords will correct.
- **Track will not snap into mounting brackets.** Brackets must be mounted in a straight line and at the same height. Make sure there is no damage to headrail or brackets and that the screw heads are not interfering.
- **Panels do not all follow as track is traversed.** Slides need to be repositioned so the hooks catch. Traversing the track will normally re-engage the slides. If not, the slides may have to be tilted to allow the hooks to move into place.
- **Durante el transporte, el material puede haberse movido**, causando un ligero acortamiento o extremos desiguales. Los paneles pueden ser enderezados abriendo la persiana y alineando los lados. Si el panel está un poco corto, jale suavemente por la parte de abajo a la longitud preferida. **Algunos materiales de tejido natural se encogerán ellos mismos con el tiempo.** Esto es normal.
- **Al jalar la cuerda es difícil que corra.** Moviendo los deslizadores manualmente puede haber causado que la cuerda se deslizara fuera de su canal. Mueva los deslizadores con cuidado mientras mantiene la tensión al corregir las cuerdas.
- **El carril no conecta dentro de los soportes de montaje.** Los soportes deben ser montados en una línea recta y a la misma altura. Asegúrese que no hay daño en el cabezal o en los soportes y que las cabezas de los tornillos no están interfiriendo.
- **Los paneles no se mueven del todo cuando los carriles se están moviendo.** Los deslizadores necesitan ser reubicados para que se atrapen en los ganchos. Moviendo el carril normalmente causará que los deslizadores se re-enganchen. Si no es así, puede ser que los deslizadores deban inclinarse para permitir que los ganchos se muevan hacia su lugar.
- **Pendant l'expédition, le matériel peut s'être déplacé**, causant ainsi un léger raccourcissement ou des bordures inégales. Les panneaux peuvent être redressés en ouvrant le store et en alignant les côtés. Si un panneau est un peu plus court, tirer doucement près de sa partie inférieure jusqu'à l'obtention de la longueur désirée. **Certains matériaux tissés naturels s'étireront par eux-mêmes au fil du temps.** Il s'agit d'un phénomène normal.
- **La tringle de retrait à cordon est difficile à déplacer.** Le déplacement manuel des glissières peut avoir fait sortir le cordon de sa rainure. Déplacer les glissières soigneusement tout en gardant la tension dans les cordons pour remédier au problème.
- **La tringle ne s'enclenche pas dans les supports de montage.** Les supports doivent être montés en ligne droite et à la même hauteur. S'assurer que le rail de retenue ou que les supports ne sont pas endommagés et que les têtes de vis ne nuisent pas.
- **Les panneaux ne suivent pas lorsque la tringle est déplacée.** Les glissières doivent être remises en place afin que les crochets s'engagent. Le déplacement de la tringle devrait normalement réenclencher les glissières. Sinon, les glissières peuvent avoir besoin d'être inclinées pour permettre aux crochets de se remettre en place.